

orcal



SK01 125 **MANUEL DE L'UTILISATEUR**

AVANT-PROPOS

Merci d'avoir choisi la moto SENKE SK125-K. Pour vous assurer un plaisir et une conduite sûre, veuillez lire attentivement ce manuel avant d'utiliser la moto.

Ce manuel résume la méthode à suivre pour utiliser et entretenir correctement le modèle. Si vous le pouvez, suivez strictement les règles et les directives du manuel, votre moto sera alors durable et conservée en bon état. Le personnel du service après-vente qui a reçu une formation spécialisée de la distribution associée à votre moto a accumulé une riche expérience ; ils vous fourniront un excellent service après-vente de façon chaleureuse, avec un équipement et outils complets.

Toutes les dates, photos et spécifications correspondent aux produits les plus récents au moment de la publication de ce manuel. En raison de l'amélioration continue et des autres changements apportés aux produits, il peut y avoir des écarts par rapport à l'état réel. Nous nous réservons le droit de procéder à des modifications appropriées à tout moment.

SOMMAIRE

1. INFORMATION	1
2. LOCALISATION DES ÉLÉMENTS	4
3. COMMANDE	7
4. RECOMMANDATION CARBURANT ET HUILE	18
5. MOTEUR	20
6. INSPECTION AVANT LA CONDUITE	21
7. ASTUCES DE CONDUITE	23
8. INSPECTION ET ENTRETIEN	27
9. DÉPANNAGE	55
10. NETTOYAGE ET ENTRETIEN	61
11. SPÉCIFICATION TECHNIQUE	63
12. ENTRETIEN ET GARANTIE	66

1、 INFORMATION

Instructions de sécurité pour la conduite

La moto est un sport très divertissant et passionnant. La conduite d'une moto exige que certaines précautions supplémentaires soient prises pour assurer une conduite sûre, ainsi que de respecter le code de la route et les dispositions suivantes.

Porter un casque de sécurité

Pour rouler en toute sécurité, il faut d'abord porter un casque de sécurité. C'est un facteur important de la conduite d'une moto. Vous devez porter un casque conforme aux normes de sécurité lorsque vous conduisez une moto.

Vêtements de conduite

Des vêtements amples et fantaisistes peuvent être inconfortables et dangereux lorsque vous conduisez votre moto ; choisissez une tenue de bonne qualité lorsque vous conduisez votre moto.

Inspection avant de conduire la moto

Veillez lire toutes les instructions de la section INSPECTION AVANT DE CONDUIRE. Conformément aux dispositions relatives à la conduite, vous et votre passager serez assurés d'une conduite sûre.

Familiarisez-vous avec la structure de votre moto

Vos compétences en matière de conduite et vos connaissances en mécanique sont la base d'une conduite sûre. Nous vous suggérons de vous entraîner à conduire votre moto dans une situation sans circulation jusqu'à ce que vous soyez parfaitement familiarisé avec votre machine et ses commandes. N'oubliez pas que c'est avec la pratique que l'on se perfectionne.

Ne pas rééquiper

Sans l'approbation du fabricant, tout rééquipement de ce modèle (par exemple, l'ajout d'un troisième pneu) peut entraîner un risque imprévisible. Remonter le modèle en option ou retirer le dispositif d'origine est illégal et ne peut garantir la sécurité de la conduite. L'utilisateur doit se conformer aux règles d'utilisation des véhicules du service administratif de la circulation.

Connaître ses limites

N'allez jamais trop vite. l'excès de vitesse dépend du terrain, des conditions météorologiques et de votre propre attitude. Conduire de manière habituelle et sûre peut éviter l'accident.

Faites particulièrement attention à la sécurité les jours de pluie

Prenez-en note en particulier les jours de pluie. N'oubliez pas que la distance de freinage d'un jour de pluie est deux fois plus importante que celle d'un jour de grand soleil. Eloignez-vous des plaques d'égoût, des marques de peinture et des tâches d'huile lorsque vous conduisez. Ne prenez pas de virage brusque en conduisant. Soyez très prudent lorsque vous passez devant des voies ferrées et des ponts. N'oubliez pas de garder une distance de sécurité par rapport à la moto qui vous précède.

Ne surchargez pas

La charge maximale de ce modèle est de 180 kg, elle peut être dangereuse en cas de surcharge car il sera difficile de contrôler la moto lors de la conduite. Merci de ne pas oublier qu'il ne faut pas surcharger.

Localisation du numéro de série

Les numéros de série du châssis (VIN NO) et/ou du moteur sont utilisés pour enregistrer la moto. Ces numéros aideront votre concessionnaire à vous fournir un meilleur service lors de la commande de pièces de rechange ou à confier le problème rencontré au service adéquat.

Le numéro de châssis est gravé sur la colonne de direction, la plaque d'immatriculation en métal est fixée sur la colonne de direction et le numéro de moteur est gravé sur l'avant du moteur.



numéro de châssis
(VIN)



numéro du moteur

Merci d'écrire ci-dessous les numéros correspondant pour future référence.

Numéro de châssis (numéro VIN)

Numéro du moteur

A propos des informations de sécurité

Lisez et observez attentivement ce manuel. Les termes « Avertissement », « Attention » et « Note » sont utilisés pour souligner l'intensité de la précaution. Veuillez étudier et comprendre leur signification de manière approfondie.

“Avertissement”

Utilisé pour les informations d'alerte, cette précaution est à lire pour vous protéger, protéger la sécurité d'autrui, ainsi que pour éviter d'endommager votre moto.

“Attention”

Il s'agit d'un avis d'information. Afin de prolonger la durée de vie de votre moto et de bien exercer ses performances, veuillez effectuer les opérations conformément à l'avis d'information.

“Note”

Il peut vous aider à utiliser au mieux votre moto en toutes conditions sur la base des informations utiles données.

2、 LOCALISATION DES ÉLÉMENTS

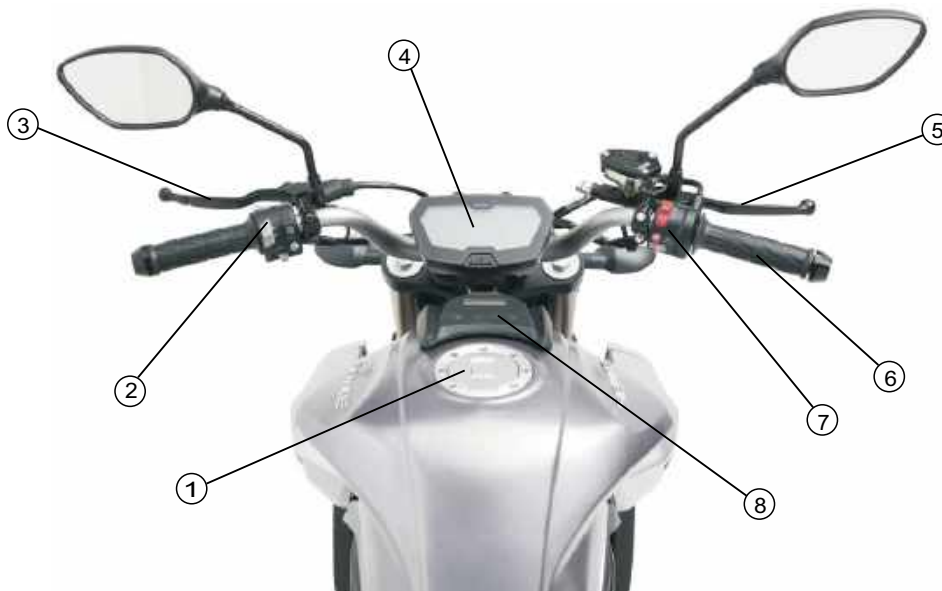

① Réservoir d'essence ② Commodo gauche ③ Levier d'embrayage ④ Compteur

⑤ Levier de frein avant ⑥ Poignée d'accélérateur ⑦ Commodo droit ⑧ Panneau commande audio

- ⑨ Selle
- ⑩ Cache latéral
- ⑪ Clignotants
- ⑫ Disque avant
- ⑬ Machoire avant
- ⑭ Rampe d'injection
- ⑮ Pédale de frein arrière
- ⑯ Silencieux
- ⑰ Disque de frein arrière
- ⑱ Machoire arrière





- ①9 Phare avant
- ②0 Rétroviseur Fuel
- ②1 Réservoir essence
- ②2 Verrouillage du siège
- ②3 Feu arrière / stop
- ②4 Couronne
- ②5 Chaîne
- ②6 Béquille latérale
- ②7 Sélecteur de vitesse

3、 LES COMMANDES

CLE

Cette moto est équipée de deux clés. Veuillez mettre l'une d'entre elles en lieu sûr comme clé de rechange.



CONTACTEUR



L'interrupteur d'allumage a trois position:

“  ” POSITION (OFF)

Le circuit d'allumage est en état d'arrêt et le moteur ne peut pas être démarré, la clé peut être retirée de l'interrupteur d'allumage dans cette position.

“  ” POSITION (ON)

Le circuit d'allumage est connecté et le moteur peut être démarré. Dans cette position, la clé ne peut pas être retirée de l'interrupteur d'allumage.

“  ” VERROUILLAGE DE DIRECTION

Pour verrouiller la direction, tournez le guidon de direction vers la gauche, insérez la clé de l'interrupteur d'allumage dans le verrou de direction et tournez dans le sens des aiguilles d'une montre.

! ATTENTION!

Si le verrouillage est en place, ne jamais déplacer la moto, équilibre déplacé.

TABLEAU DE BORD



① Vitesse

Le compteur indique la vitesse actuelle en km/h ou mph..

② Jauge à essence

La jauge peut indiquer le niveau de carburant dans le réservoir. Il est plein lorsque le doigt pointe vers la position "F" ; il indique que la jauge est vide et que vous devez faire le plein lorsque le doigt pointe vers la position "E".

③ Indicateur de vitesse

Représente la vitesse actuelle sélectionnée du véhicule, avec 1, 2, 3, 4, 5 et 6. Lors d'un changement de vitesse, le numéro correspondant sera affiché. Lorsque le véhicule passe au point mort, le témoin 7 s'allume. ○

④ Kilométrage

L'affichage principal de la voiture en cours d'accumulation de kilométrage total.

⑤ Compte tour

Ce compteur peut indiquer la vitesse de rotation du moteur en perminute. La zone rouge dans le tachymètre est la limite la plus élevée de la vitesse de rotation du moteur. Elle réduira la durée de vie du moteur s'il est en rotation continue pendant longtemps dans cette zone. Il faut éviter que le doigt du tachymètre pointe vers cette zone rouge.

⑥ Clignotants

Lorsque les clignotants sont actionnés à droite ou à gauche, l'indicateur clignote en même temps.

⑦ Indicateur de point mort

Lorsque ce témoin est lumineux, la moto peut se garer en toute sécurité n'a pas de vitesse enclenchée.

⑧ Indicateur de vidange à faire

Lorsque l'indicateur clignote, il est temps de faire la vidange du moteur. Lorsque le kilométrage total (ODO) arrive à 500 km, l'indicateur de vidange clignote. une fois que le kilométrage total (ODO) s'est accumulé à 500 km, l'indicateur clignote à chaque augmentation de 3000 km (20 km supplémentaires clignent automatiquement).

⑨ Indicateur de température du liquide de refroidissement du moteur

Lorsque la température du liquide de refroidissement est supérieure à 100 degrés celsius, le voyant s'allume en rouge. À ce moment, il n'est pas approprié de continuer à rouler car cela pourrait endommager les pièces mécaniques par une température de moteur excessive. L'alarme se déclenchera une fois que la température de l'eau sera redevenue normale.

⑩ Bouton de droite

Pression brève : Kilométrage total du commutateur cyclique (ODO) et sous-total du kilométrage (TRIP)

Pression longue : sous l'interface du kilométrage sous-total, effacez le kilométrage sous-total.

⑪ Bouton de gauche

Changement d'affichage métrique - britannique.
Métrique : km/h, britannique : mph.

⑫ Contacteur

Inserez la clé dans le contacteur et tournez la clé sur la position “” position "on". Le voyant est allumé..

⑬ Voyant diagnostic moteur

Ignition switch is turned on and the engine has not started or rotating, fault which does not light will light; when the engine starting and running after, if there is no check to the fault, the indicator light will be extinguished, when the engine in operation process(or moving), if the fault indicator long bright or broken flicker is detected EFI system fault. At this point ,you should immediately to the dealer or the maintenance station to find qualified maintenance workers to carry out an inspection and maintenance.

⑭ Feu de route

Lorsque le feu de route est enclenché, le témoin est allumé

COMMANDE COMMODO GAUCHE



① Levier d'embrayage

Pour démarrer le moteur ou passer une vitesse, appuyez sur le levier pour libérer le système d'entraînement et couper l'embrayage.

② Appel de phare

Lorsque le conducteur doit dépasser, appuyez sur ce bouton à intervalles réguliers pour signaler le dépassement avec le feu de route. À ce moment, le témoin lumineux de l'instrument s'allume également par intervalles..



③ Commutateur de mode

Pour changer le mode de fonctionnement du moteur, il existe deux modes : le mode mouvement et le mode économique. Appuyez sur le bouton comme mode de mouvement, et sur le bouton de restauration (appuyez) comme mode économique.

④ Avertisseur sonore

Appuyez sur le bouton pour déclencher l'avertisseur sonore

⑤ Fonctionnement des clignotants

En mettant l'interrupteur en position  le signal de virage à gauche clignote. En déplaçant le commutateur sur la position  le clignotant droit clignote. Le voyant clignotera également par intermittence.

⑥ Contacteur phare

Feu de route / feu de croisement

En plaçant l'interrupteur en position haute, les feux de route et le voyant bleu s'allument en même temps. En plaçant l'interrupteur en position basse, retour des feux de croisement

! ATTENTION!

Lorsque vous voulez changer de voie ou tourner, allumez les clignotants à l'avance. Et après un changement de voie fait, éteignez les clignotants. Sinon, vous risquez de provoquer un accident.

COMMANDE COMMODO DROIT

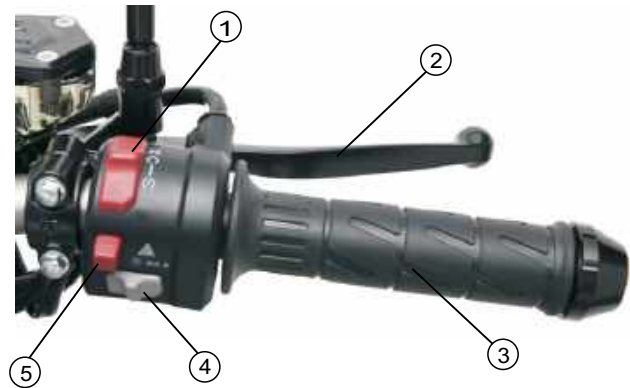

① Coupe circuit

Lorsque la serrure électrique de la porte (interrupteur d'allumage) est actionnée, si l'interrupteur est enfoncé sur la position "⊗", le circuit d'allumage est déconnecté, le moteur en marche est éteint et le moteur à l'arrêt ne peut pas démarrer. Lorsque la position "⊙" est enfoncée, le circuit est connecté, le moteur à l'arrêt peut démarrer à tout moment. Lorsque la position "⊗" est enfoncée, le moteur peut démarrer.

② Levier de frein avant

La levier de frein avant est à droite. Si vous voulez actionner le frein avant, tirez le levier de frein dans la direction de la poignée. Comme ce véhicule utilise un disque de frein hydraulique, vous pouvez ainsi freiner en toute facilité. Lorsque vous actionnez le levier de frein, le feu stop arrière s'allume automatiquement.

③ Poignée d'accélérateur

La poignée des gaz sert à contrôler la vitesse du moteur. Tournez la poignée vers vous dans le sens inverse des aiguilles d'une montre pour accélérer le moteur. A l'inverse, tournez la poignée vers l'extérieur dans le sens inverse des aiguilles d'une montre pour ralentir le régime du moteur.

④ Contacteur d'éclairage

“  ” Position "allumé"

Pour allumer le phare avant, le feu de position et le feu arrière en même temps.

“  ” Position "spécial"

Pour allumer à la fois le feu de position avant, le feu de position arrière et le feu de la plaque d'immatriculation arrière.

“ ● ” Position "éteint"

Pour éteindre le phare et le feu de position en même temps.

⑤ Feu de détresse

Appuyez sur ce bouton pour faire clignoter les feux de direction de la voiture. Il est utilisé pour alerter les autres véhicules ou les piétons sur la situation particulière de la voiture. Une fois le bouton enfoncé, le clignotement peut être désactivé.

! AVERTISSEMENT!

Ne pas presser le bouton du contacteur plus de cinq secondes d'affilée car des tentatives continues peuvent provoquer un excès de chaleur dans le circuit. Au cas où le moteur ne démarrerait pas après plusieurs tentatives, vérifiez le niveau d'essence ou le niveau de charge de la moto (veuillez vous référer au chapitre "Dépannage").

BOUCHON DU RÉSERVOIR DE CARBURANT ET PANNEAU DE CONTRÔLE AUDIO

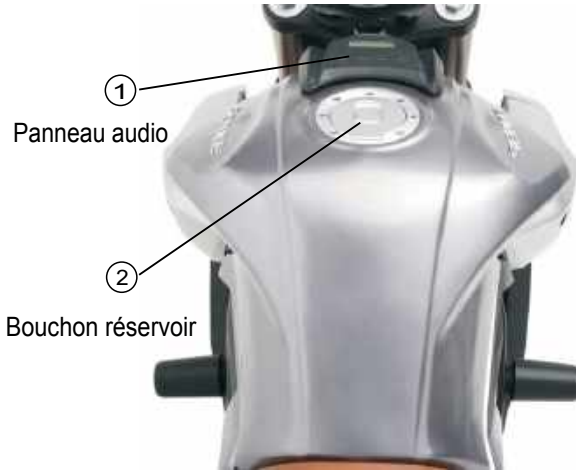

Pour ouvrir le bouchon du réservoir de carburant, insérez la clé de contact et tournez-la dans le sens des aiguilles d'une montre. Tout en maintenant la clé dans le sens des aiguilles d'une montre, retirez le bouchon. Pour installer le bouchon du réservoir de carburant, il suffit d'aligner les goupilles de guidage du réservoir de carburant et de pousser vers le bas jusqu'à ce que les goupilles de verrouillage s'enclenchent en position. La clé doit être dans le contacteur avant d'installer le bouchon. Tournez la clé dans le sens inverse des aiguilles d'une montre et retirez la clé de contact.

! AVERTISSEMENT!

Après avoir mis du carburant, le niveau ne doit pas dépasser la ligne du mécanisme d'ouverture de la jauge à carburant. Ne laissez pas d'excédent de carburant atteindre le moteur s'il est chaud. N'ajoutez pas de carburant sur le bouchon de remplissage. Sinon, il débordera si la température du carburant augmente. Arrêtez le moteur lorsque vous ajoutez du carburant, et tournez la clé en position "stop". Évitez d'être à proximité d'une source de chaleur lorsque vous ajoutez du carburant.

PANNEAU DE CONTRÔLE AUDIO



① Interrupteur d'alimentation

bouton de passage en mode

Après l'allumage, appuyez brièvement sur la touche pour démarrer, appuyez longuement sur ce bouton pour l'arrêter. En mode de démarrage, une pression brève permet de faire défiler selon la séquence "Réception - Disque flash USB - BT". Lorsque l'équipement connexe ne parvient pas à se connecter à l'hôte, le mode correspondant au dispositif par défaut ne participe pas à la circulation.

② Pause/ Clé de verrouillage automatique

- 1) En mode réception, appuyez brièvement sur AMS pour entrer en mode silencieux, puis appuyez brièvement sur AMS pour récupérer le volume original.
- 2) En mode MP3/Bluetooth, appuyez brièvement sur AMS pour faire une pause ; puis appuyez brièvement sur AMS pour libérer la fonction Pause.
- 3) En mode réception, appuyez longuement sur l'AMS pour rechercher et enregistrer automatiquement la station de diffusion. Lors de la recherche d'une station de radiodiffusion, les touches

◀◀ or **▶▶** permettent le stockage automatique, et peuvent stocker 30 stations de diffusion au maximum.

③ ◀◀ touche selection / volume bas

- 1) En mode réception, appuyez brièvement sur **◀◀** pour sélectionner la station vers les fréquences basses. Appuyez longuement sur **◀◀** pour réduire le volume.
- 2) En mode lecture du disque flash BT/USB / carte TF, appuyez brièvement sur **◀◀** pour sélectionner la précédente. Appuyez longuement **◀◀** pour réduire le volume

④ ▶▶ touche sélection / volume haut

- 1) En mode réception, appuyez brièvement sur **▶▶** pour sélectionner la station vers les fréquences hautes. Appuyez longuement sur **▶▶** pour augmenter le volume
- 2) En mode lecture du disque flash BT/USB / carte TF, appuyez brièvement sur **▶▶** pour sélectionner la suivante. Appuyez longuement **▶▶** pour réduire le volume

⑤ Écran d'affichage

Message d'affichage de la fréquence de réception et de la lecture en cours.

- 1) Insérez le disque flash/clé USB avec la musique dans la prise USB (supporte la musique en modes Mp3/ WMA).

- 2) La prise USB ne peut être utilisée pour recharger des téléphones portables de marques différentes qu'en se connectant à un câble de chargement durant moto allumée.

PRISE USB

Le port USB est situé sous la selle du côté arrière droit. Pour accéder à la prise vous devez retirer la selle.



Fonctionnement du Bluetooth

Méthodes d'appareillage Bluetooth:

- 1) Ouvrir la fonction Bluetooth, rechercher un équipement Bluetooth avec un téléphone portable (le nom d'identification de l'hôte Bluetooth est Mt467 B-BT) et établir une connexion entre le téléphone portable et l'hôte recherché.
- 2) Le mot de passe initial de la recherche est "0000" ; après une recherche réussie, l'hôte enverra une tonalité d'avertissement "Toot". A ce moment, la lecture Bluetooth est disponible lorsque vous ouvrez le lecteur de musique de votre téléphone portable. Note : pour les téléphones mobiles partiels, il n'est pas nécessaire d'entrer le mot de passe correspondant et l'hôte effectuera automatiquement la connexion Bluetooth après avoir été recherché.
- 3) Au démarrage, l'hôte peut être recherché et connecté via le téléphone portable à tout moment ; après une connexion réussie, il passera automatiquement en mode Bluetooth ; lorsque l'équipement Bluetooth est déconnecté, l'hôte peut envoyer un signal sonore d'avertissement "Toot".

LEVIER DE VITESSE

Le modèle est équipé d'une transmission à 6 vitesses, comme le montre la photo, le levier de vitesse est relié à la boîte de vitesse. Le levier de vitesse revient automatiquement à sa position initiale, prêt à passer la vitesse suivante. La vitesse inférieure est enclenchée lorsque le levier de vitesse est abaissé à partir de la position neutre. La vitesse augmente d'un niveau à chaque fois que le levier de vitesse est monté. En raison de la structure de la boîte de vitesse, il ne peut pas être ajouté plus de deux niveaux en même temps.

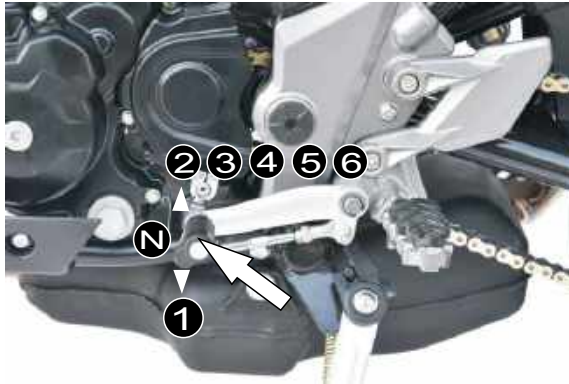

! NOTE!

Afin d'éviter d'endommager le moteur, veuillez utiliser l'embrayage lors du changement de vitesse, car le variateur de vitesse et la chaîne de transmission ne peuvent pas résister au martèlement du changement de vitesse obligatoire dans la conception de ces pièces.

! AVERTISSEMENT!

Lorsqu'il est au point mort, l'indicateur du compteur doit être vert. Même si le voyant soit allumé, vous devez également desserrer le niveau de l'embrayage pour vous assurer qu'il est au point mort.

PEDALE DE FREIN ARRIERE

Appuyez sur la pédale de frein pour actionner le frein : le témoin de frein s'allume. Faites attention à combiner avec le frein avant et le frein moteur pour réduire la distance de freinage.



BEQUILLE LATÉRALE

Pour mettre en place la béquille latérale de la moto, placez le pied sur l'extrémité de la béquille tournée vers l'extérieur, et appuyez avec force jusqu'à ce que la béquille s'arrête sur la butée. VÉRIFIEZ QUE LA BEQUILLE LATÉRALE EST BIEN RÉTRACTÉE AVANT DE CONDUIRE.



! ATTENTION!

Lorsque vous gardez la moto sur une pente, vous devez faire en sorte que l'avant de la moto soit dans la bonne direction de la pente afin d'éviter que la moto ne tombe. Vous pouvez également passer la première vitesse pour vous assurer de son maintien.

! AVERTISSEMENT!

La béquille latérale n'est utilisée que pour le stationnement temporaire. Faites attention de vérifier si elle tourne correctement à la fin de la position limite supérieure. Ne jamais conduire la moto avant que la béquille latérale ne soit relevée.

4. RECOMMANDATION CARBURANT ET HUILE MOTEUR

Utilisez de l'essence sans plomb avec un indice d'octane ou supérieur à 92 (méthode de recherche). Si le moteur donne un léger coup, c'est peut-être parce qu'il utilise du carburant à niveau normal comme succédané qui doit être remplacé.

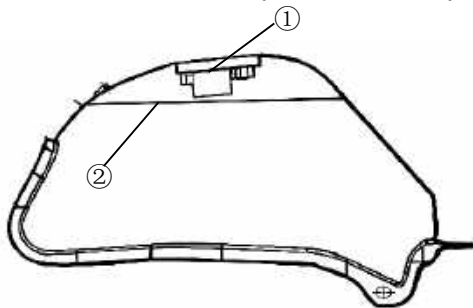

① Zone de remplissage ② Niveau d'essence

! ATTENTION!

N'ajoutez jamais de carburant de manière excessive pour éviter un débordement qui pourrait se propager au moteur chaud. Le niveau de carburant (2) ne doit pas dépasser le fond de l'orifice (1) du réservoir de carburant comme indiqué sur le schéma, sinon le carburant chauffé risque de déborder.

Avant d'ajouter du carburant, arrêtez le moteur et mettez la clé en position "OFF". Ne jamais s'approcher d'un feu.

! NOTE!

Vous devez utiliser de l'essence sans plomb uniquement. Si vous utilisez de l'essence avec plomb, elle détruira sérieusement la soupape, le segment de piston et les autres pièces internes du moteur ainsi que le système d'émission.

! NOTE!

Vous pouvez utiliser de l'essence sans plomb uniquement. Si vous utilisez de l'essence avec plomb, elle détruira sérieusement la soupape, le segment de piston et les autres pièces internes du moteur ainsi que le système d'émission.

HUILE MOTEUR

L'huile joue non seulement un rôle de refroidissement dans le fonctionnement du moteur de la moto, mais elle lubrifie, décontamine et empêche la rouille. Pour que l'huile atteigne mieux et plus facilement les pièces lubrifiantes, la viscosité correcte de l'huile est la première étape pour garantir que l'huile a une bonne fluidité dans une certaine plage de température. L'utilisation d'une huile quatre temps de haute qualité peut prolonger la durée de vie du moteur, c'est pourquoi l'huile doit être remplacée régulièrement ; elle assurera de meilleures conditions de lubrification. Le grade SJ ou un grade supérieur de la classification API est recommandé pour l'huile moteur. La viscosité doit être SAE10W-40. L'huile recommandée peut s'accorder à la plupart des températures ambiantes, mais lorsque la température ambiante et les conditions de fond dans votre zone de conduite changent, la viscosité de l'huile doit également être changée. Veuillez sélectionner l'huile appropriée en fonction du tableau de référence.

Norme de classification attributive API

Code	SG	SH	SJ	SL	...
Grade	Faible  Elevé				

Consultez l'exemple :

viscosité dynamic				20W 50					
				15W 40		15W 50			
				10W 40		10W 50			
				10W 30					
				5W 40					
Temperature ●	° C	-30	-20	-10	0	10	20	30	40
	° F	-22	-4	14	32	50	68	86	104

! AVERTISSEMENT!

Le fuel, l'huile de moteur et la graisse doivent être conservés à un endroit où les enfants ne peuvent pas les toucher, et où la notice correspond à la plaque signalétique du récipient, sous peine de nuire à la santé des personnes.

5、 RODAGE

Dans la préface, nous décrivons ce fait : une nouvelle moto, correctement rodée, peut prolonger sa durée de vie, mais aussi mettre suffisamment en jeu ses performances. La grille ci-dessous montre le régime moteur maximum recommandé pendant le rodage.

Jusqu'à 1000 km	sous 5000 tr/mn
Entre 1000-1600 km	sous 6000 tr/mn
Après 1600 km	sous 10000 tr/mn

Laissez l'huile moteur circuler avant de rouler

Prévoyez un temps de ralenti suffisant après le démarrage à chaud ou à froid du moteur avant d'appliquer une charge ou de faire redémarrer le moteur. Cela laissera le temps à l'huile de lubrification d'atteindre tous les composants critiques du moteur.

Évitez les basses vitesses constantes

Si le moteur tourne longtemps à faible vitesse constante, les composants et les pièces peuvent s'user et provoquer un mauvais montage. Tant que la vitesse maximale recommandée n'est pas dépassée, le conducteur peut permettre, à chaque vitesse, d'accélérer le moteur. La période initiale étant dans les 1000KM, ne pas surcharger et éviter le fonctionnement du papillon des gaz ouvert pendant une longue période ou toute condition entraînera une surchauffe du moteur.

Variez le régime du moteur

Le régime du moteur doit être varié et ne pas être maintenu à une vitesse constante. Cela permettra de charger les pièces sous pression, puis de les décharger, ce qui permettra aux pièces de refroidir. Cela facilite le processus d'assemblage des pièces. Il est essentiel que les composants du moteur soient soumis à une certaine contrainte pendant le rodage pour assurer ce processus d'assemblage. Attention de ne faut pas appliquer une charge excessive sur le moteur.

Premier entretien et contrôle régulier

Le service 1000 km est le service le plus important que votre moto recevra. Pendant le rodage, tous les composants du moteur seront usés et toutes les autres pièces seront remplacées. Tous les réglages seront rétablis, toutes les fixations seront resserrées et l'huile moteur et le filtre à huile moteur usées seront remplacés. La réalisation en temps utile du service de 1000 km garantira une durée de vie et des performances optimales du moteur.

! NOTE!

Après avoir parcouru 1000KM, il est nécessaire de remplacer l'huile moteur et les éléments filtrants du filtre à air.

6、 INSPECTION AVANT LA CONDUITE

Avant de conduire la moto, assurez-vous de vérifier les points suivants. Ne sous-estimez jamais l'importance de ces vérifications. Effectuez-les tous avant de conduire la machine.

Éléments	Contrôle à faire
Direction	<ul style="list-style-type: none"> . L'état de la fluidité. . Pas de restriction de mouvement. . Jeu et vibration.
Embrayage	<ul style="list-style-type: none"> . Vérifiez la garde de la poignée. . Ajustez si nécessaire. . Si nécessaire, lubrifier le câble.
Carburant	<ul style="list-style-type: none"> . Contrôler le niveau. . faire le plein si nécessaire. . Contrôler le bouchon.

Huile moteur	<ul style="list-style-type: none"> . Contrôler le niveau . Si nécessaire, faire la mise à niveau . Vérifier si fuite d'huile
Pneus	<ul style="list-style-type: none"> . Vérifiez si un des pneus est abimé. . Vérifiez le témoin d'usure. . Vérifier la pression. . Si nécessaire, faire l'ajustement.
Frein	<ul style="list-style-type: none"> . Vérifiez la garde du levier de frein avant. . Vérifiez si le disque de frein est usé. . Vérifiez le niveau de liquide de frein dans le bocal. . Vérifiez s'il y a des fuites de liquide dans le système de freinage. . Vérifiez le jeu de la pédale de frein et réglez le si nécessaire.

Transmission	<ul style="list-style-type: none"> · Une tension appropriée. · Ajustez si nécessaire. · Vérifiez la lubrification
Accélérateur	<ul style="list-style-type: none"> · Vérifiez que le réglage de la garde est correct · Vérifier que la rotation est douce et le retour au point neutre rapide.
Béquille latérale	<ul style="list-style-type: none"> · Assurez-vous que l'opération se déroule sans heurts · Lubrifiez le point de connexion de la béquille latérale si nécessaire.
Eclairage	Vérifiez que tous les feux - le phare avant, le phare arrière, le feu stop, le tableau de bord et le feu de virage, fonctionnent

Témoins lumineux	Vérifiez que les témoins de feux de route, témoin de position neutre, témoin de clignotants... fonctionnent
Avertisseur sonore	Vérifiez que le fonctionnement est correct

7、 REGLES DE CONDUITE

! AVERTISSEMENT!



Si vous conduisez cette moto pour la première fois, nous vous suggérons de chercher une voie hors route pour vous entraîner jusqu'à ce que vous soyez pleinement familiarisé avec le contrôle et le fonctionnement du véhicule.

Il peut être dangereux de retirer les mains du guidon ou les pieds des repose-pieds pendant la conduite. Si vous retirez ne serait-ce qu'une main ou un pied de la moto, vous pouvez réduire votre capacité à la contrôler. Gardez toujours les deux mains sur le guidon et les deux pieds sur les repose-pieds de votre moto pendant que vous la conduisez.

Ne changez pas de vitesse lorsque vous tournez et ne ralentissez pas avant de tourner. La capacité de freinage et de virage diminue si les routes sont humides et le coefficient de frottement des pneus est faible, vous devez donc ralentir en amont.

Respectez le code de la route et les limitations de vitesse

Démarrer le moteur

Vérifiez que la béquille latérale est relevée. Vérifiez que le coupe-circuit du moteur est en position "  ", Insérez la clé dans le contacteur et tournez la clé sur la position "  ". Vérifiez que la biote de vitesse est au point mort, le voyant doit être allumé au tableau de bord. Maintenez le levier d'embrayage enclenché, pour faire démarrer le véhicule.

! ATTENTION!

Passez au point mort et saisissez l'embrayage avant de démarrer le moteur, au cas où une vitesse serait enclenchée.

Démarrage électrique

Avant d'appuyer sur le bouton du démarreur, vérifiez si le coupe circuit n'est pas enclenché et si la béquille latérale est complètement relevée, sinon le moteur ne démarrera pas. Lorsque vous appuyez sur le bouton de démarrage, ne tournez pas la poignée de commande de gaz trop violemment.

! NOTE!

Après le démarrage du moteur, relâchez immédiatement le contacteur pour éviter d'endommager le moteur. Si vous avez appuyé sur le contacteur pendant 5 secondes mais que le moteur n'a pas démarré, refaire un essai au bout de 15 secondes.

Tournez la poignée des gaz de 1/8-1/4 et démarrez lorsque vous n'avez pas réussi à démarrer le moteur après 2 ou 3 fois.

Si la moto est resté longtemps à l'arrêt ou si vous utilisez un mauvais carburant, vous risquez de ne pas pouvoir démarrer. Ne tournez pas la poignée des gaz, mais redémarrez encore et encore.

! ATTENTION!

Faire tourner le moteur à l'intérieur ou dans un garage peut être dangereux. Les gaz d'échappement contiennent du monoxyde de carbone, un gaz incolore et inodore qui peut causer la mort ou des blessures graves. Ne le faites fonctionner que lorsqu'il n'y a personne.

! NOTE!

Le temps de marche au ralenti ne peut pas être trop long sans conduire. Sinon, cela endommagerait les pièces internes du moteur chaud..

Démarrage

Après avoir mis la béquille latérale en position complètement relevée, tirez le levier d'embrayage et faites une pause momentanée. Engagez la première vitesse en abaissant le levier de vitesse. Tournez la poignée des gaz vers vous et relâchez en même temps le levier d'embrayage en douceur. Lorsque l'embrayage est engagé, la moto commence à avancer. Pour passer à la vitesse supérieure suivante, accélérez doucement, puis fermez l'accélérateur et tirez simultanément sur le levier d'embrayage. Soulevez le levier de changement de vitesse pour passer la vitesse suivante et ouvrez à nouveau les gaz. Sélectionnez les vitesses de cette manière jusqu'à ce que la vitesse supérieure soit atteinte.

Transmission

La transmission est prévue pour maintenir le moteur en bon état de marche dans son rang de fonctionnement normal. Les rapports de transmission ont été soigneusement choisis pour répondre aux caractéristiques du moteur. Le pilote doit toujours choisir le rapport le plus approprié aux conditions qui prévalent. Ne jamais faire patiner l'embrayage pour contrôler la vitesse de la route, mais plutôt rétrograder pour permettre au moteur de fonctionner dans sa plage de fonctionnement normale.

! NOTE!

Ne poussez pas la moto sur de longues distances lorsque le moteur est éteint pendant une longue période, même avec la transmission au point mort. Ce n'est que lorsque le moteur tourne que la transmission est lubrifiée. Une lubrification incorrecte endommagera la transmission.

! ATTENTION!

Ne laissez jamais le moteur tourner dans la zone rouge, quel que soit le rapport de transmission.

Conduite en côte

En montant des collines abruptes, la moto peut commencer à ralentir et à manquer de puissance. À ce stade, vous devez passer à une vitesse inférieure pour que le moteur fonctionne à nouveau dans sa plage de puissance normale. Changez rapidement de vitesse pour éviter que la moto ne perde de son élan. En descendant une colline, le moteur peut être utilisé pour freiner en passant une vitesse inférieure. Faites attention à ne pas laisser le moteur tourner trop vite.

! NOTE!

Utiliser correctement le changement de vitesse vous permet de contrôler la puissance du moteur lors de l'accélération, de la montée, etc.

Arrêt et stationnement

1. Tournez la poignée de l'accélérateur loin de vous pour fermer complètement l'accélérateur.
2. Utilisez le frein avant et le frein arrière en même temps, pour être sûr d'utiliser la compensation en même temps.

- 3 Utilisez le dispositif de transmission en position basse pour réduire la vitesse.
4. Sélectionnez le point mort avec le levier d'embrayage serré vers la poignée (position débrayée) juste avant que la moto ne s'arrête. La position du point mort peut être confirmée en observant le témoin de point mort.
5. Sélectionnez le point mort avec le levier d'embrayage serré vers la poignée (position débrayée) juste avant que la moto ne s'arrête. La position du point mort peut être confirmée en observant le témoin de point mort.
6. Mettez la clé de contact en position «  » (arrêt).
7. Retirez la clé de contact du contacteur. Verrouillez la direction pour plus de sécurité.

! ATTENTION!

La distance d'arrêt augmente progressivement à mesure que la vitesse du véhicule augmente. Les conducteurs imprudents ont tendance à utiliser le frein arrière. Cela peut entraîner une distance d'arrêt excessive et conduire à une collision.

L'utilisation exclusive du frein avant ou du frein arrière est dangereuse ; il est difficile de freiner sur des surfaces mouillées, meubles, rugueuses ou glissantes. Cela peut entraîner un dérapage des roues et une perte de contrôle.

8. INSPECTION ET ENTRETIEN

Le conducteur a l'obligation de veiller à la sécurité. La vérification, le réglage et la lubrification réguliers de la moto peuvent garantir la plus grande sécurité, la condition la plus efficace. Nous allons présenter ci-dessous le point de contrôle, de réglage et de lubrification. Chaque contrôle régulier doit déterminer l'ordre dans lequel il doit être effectué, les mois d'utilisation ou le kilométrage. Chaque contrôle doit suivre la méthode demandée et vérifier soigneusement le système de lubrification et les autres éléments. Le moment de la vérification et du graissage réguliers doit être le principe général des conditions normales de conduite. Toutefois, il peut être nécessaire de réduire le temps d'entretien en fonction des conditions météorologiques, du relief, du lieu et des différences d'utilisation personnelle.

Si votre moto roule dans un environnement difficile, comme une tempête de sable ou une condition dans laquelle l'accélérateur doit s'ouvrir largement, vous devez effectuer un entretien spécial pour garantir sa fiabilité. Dans ce cas, votre distributeur peut vous fournir une consultation supplémentaire. Le système de direction, l'amortisseur et l'axe des roues étant des éléments clés, ils doivent être entretenus par des techniciens spécialement formés à cet effet. Pour des raisons de sécurité, nous vous recommandons de confier ce travail à votre distributeur.

! NOTE!

Lorsque votre moto arrive à 1000 km, il est nécessaire de faire une révision. Elle permet de contrôler tous les éléments de sécurité et ainsi de pouvoir utiliser la moto en toute sécurité. Vous devez effectuer l'entretien périodique conformément au manuel.

! ATTENTION!

L'entretien périodique peut nécessiter le changement d'une ou plusieurs pièces. Lors du changement de pièces, nous vous suggérons d'utiliser les pièces d'origine du fabricant ou des pièces de même qualité standard. Que vous soyez un professionnel de la moto ou que vous ayez l'expérience nécessaire pour réparer la moto, il est préférable de demander au concessionnaire désigné ou au préposé à l'entretien standard de s'occuper du problème qui est marqué ★. Pour les autres points qui n'ont pas été marqués, vous pouvez le faire vous-même en suivant notre manuel.

Tableau d'inspection et d'entretien réguliers

Objet \ Intervale	KM	1000	3000	6000
	Mois	3	12	24
Batterie		–	I	I
★ Cylindre boulons et boulons de tuyaux d'échappement		T	T	T
★ Jeu soupapes		I	–	I
★ Bougie		I	I	C
Radiateur		I	I	C
Durites		I	I	I
		Remplacer tous les 4 ans		
Liquide de refroidissement		I	I	I
		Remplacer tous les 2 ans ou 15 000km		
★ Huile moteur		Remplacer tous les 3000km après les 1er 500km		
Corps de l'accélérateur		I	I	C
★ durite de carburant		I	I	I
		Remplacer tous les 4 ans		
Filtre à carburant		I	C	R

Filtre à air	I	Tous les 3000 KM	
Embrayage	I	I	I
Chaîne	I	I	I
		Nettoyer et graisser tous les 1 000 KM	
★ Frein	I	I	I
★ Brake fluid hose	I	I	–
		Remplacer tous les 4 ans	
★ Liquide de frein		Remplacer tous les 2 ans	
Pneus	I	I	I
★ Direction	–	I	I
Amortisseurs avant et arrière	I	–	I
★ Boulons - Ecrous - fixations diverses	T	T	T

NOTE: I: Contrôler C: Nettoyer R: Remplacer T: Resserrer

Intervale de lubrification

Objet \ Intervalle de temps	6000 km au départ ou 6 mois	Tous les 12 000 km ou 12 mois
Poignée d'accélérateur (Pièces coulissantes)	—	Graisse lubrifiante
Câble d'accélérateur	Dégrippant	Dégrippant
Poignée d'embrayage (articulations actives)	Graisse lubrifiante	Graisse lubrifiante
Câble d'embrayage	—	Dégrippant
Chaine	Graisser tous les 1000 km	
Béquille latérale (Point de pivot rotatif)	—	Graisse lubrifiante
Pédale de frein	Dégrippant	—

Pédale de vitesse	—	Dégrippant
Manchon d'essieu avant et arrière	—	Graisse lubrifiante
★ Direction	Lubrifier tous les 2 ans ou 20 000 km	

OUTILS

- . Clé à fourche 10*12mm, 14*17mm
- . Outil hexagonal intérieur (n° 4 et n° 6)
- . Tendeur de bougie d'allumage
- . Tournevis universel combiné
- . Manche de tournevis

BATTERIE



La batterie est située dans le couvercle latéral gauche du véhicule. Ce modèle de moto est équipé d'une batterie sans entretien. Après l'ajout de l'électrolyte, il n'est pas nécessaire de contrôler le niveau. En aucun cas, ouvrir la batterie.

! NOTE!

Pour la première utilisation, veuillez vous référer au manuel d'utilisation de la batterie.

Installation

1. Lors de la connexion des deux pôles de la batterie en utilisant le fil de la batterie, connectez correctement les pôles positif et négatif : le fil rouge au pôle positif (+) et le fil noir au pôle négatif (-) ; en cas de connexion incorrecte, cela peut endommager le système de charge et la batterie elle-même.
2. Serrez les boulons, puis enduisez de graisse lubrifiante les boulons, les écrous et les bornes.

Utilisation et entretien

1. Chaque temps de départ ne peut dépasser 5 secondes. Si plusieurs démarrages successifs échouent, vérifiez le système d'alimentation en carburant et le système de démarrage et d'allumage.
2. Des démarrages fréquents, une courte distance de conduite à basse vitesse pendant une longue période, un appareil électrique ou bien une ampoule au-delà de sa capacité nominale, peuvent entraîner une décharge ou une charge insuffisante qui réduira la durée de vie.
3. En cas de démarrage difficile, de faible lumière ou de klaxon à faible niveau sonore, il faut charger la batterie immédiatement.
4. Si vous stockez votre moto pendant une longue période, il est préférable de charger la batterie à pleine capacité, puis de la recharger tous les mois.

5. Veuillez confier la mise au rebut des batteries à des personnes ou des entreprises qualifiées qui s'en occupent. Elles ne peuvent pas être simplement jetées car cela peut nuire à l'environnement.

FUSIBLES

La boîte à fusibles est placée sous le coussin de la selle. La boîte à fusibles contient deux fusibles de secours qui peuvent être remplacés lorsque le fusible d'origine est cassé. Si la moto tombe soudainement en panne et que le circuit ne fonctionne pas, vous devez d'abord vérifier si le fusible est bien fondu et remplacer le même ampère du nouveau fusible.



Si le fusible brûle, suivez les étapes suivantes pour le remplacer.

1. À l'aide de la clé et en tournant l'interrupteur "OFF" (fermé), débranchez le circuit qui a un problème.

2. Retirez le fusible grillé, puis installez le nouveau fusible avec les spécifications spécifiées.
3. Utilisez la clé et tournez l'interrupteur "ON" (ouvert), connecté avec le circuit problématique pour vérifier s'ils sont en fonctionnement normal.
4. Si le fusible fond à nouveau, demandez au revendeur de vérifier les systèmes électroniques.

Si le fusible grille souvent, il doit y avoir un court-circuit ou une situation de surcharge. Veuillez trouver un centre agréé pour le vérifier.

! AVERTISSEMENT !

N'utilisez pas un fusible dont le courant nominal est supérieur à celui recommandé afin d'éviter des dommages importants aux systèmes électroniques, et même des incendies.

! NOTE!

Coupez le contact lorsque vous vérifiez ou remplacez le fusible afin d'éviter tout court-circuit. Le fusible doit être conforme aux dispositions. Lorsque vous remplacez le fusible, ne le remplacez pas par d'autres matériaux.

FILTRE À AIR

Le filtre à air est le système respiratoire de la moto, son rôle est de nettoyer l'air entrant dans le moteur en absorbant la poussière et les impuretés pour empêcher l'usure anormale du cylindre, du piston et des segments de piston, et prolonger ainsi la durée de vie du moteur. Si le filtre à air est bouché par la poussière, la résistance à l'admission va augmenter, la puissance de sortie du moteur va diminuer, la consommation de carburant va augmenter, mais aussi rendre le moteur difficile à démarrer.

Une forte poussière à l'intérieur du cylindre va aggraver l'usure des composants du moteur. Donc, après avoir parcouru 3000 km, selon les étapes suivantes, vérifiez l'élément du filtre à air et nettoyez-le.



① Vis

② Cache

1. Démontez le couvercle latéral droit.
2. Ouvrez les vis du couvercle du filtre à air (1), retirez le couvercle extérieur (2), retirez le filtre à air vide en papier.
3. En tapotant ou en effectuant de légères vibrations, enlevez la plus grande partie de la poussière, et brossez le filtre avec un papier filtre sec le long des lignes de façon régulière. Ou bien, en utilisant de l'air comprimé à l'intérieur (méthode de nettoyage du filtre), soufflez sur la poussière interne.
4. Une fois clair et propre, regardez si le filtre est endommagé et si déchiré, vous pouvez utiliser un patch adhésif. Si le filtre ne peut pas être nettoyé et présente des dommages graves, vous devrez vous procurer une nouvelle pièce.
5. Essuyez avec un chiffon propre l'intérieure et l'ouverture de la boîte à air.
6. Réinstallez l'élément du filtre à air dans l'ordre inverse de la dépose. Assurez-vous que l'élément est bien en place.

! AVERTISSEMENT !

Le filtre à air de moto est constitué d'un filtre en papier et ne doit donc pas être nettoyé avec du liquide.

! NOTE!

Si la moto est souvent utilisée dans des conditions poussiéreuses, vous devez nettoyer ou remplacer l'élément filtrant fréquemment. N'attendez pas le moment de l'entretien. Avant et pendant le nettoyage, faites attention à vérifier qu'il n'y a pas de fissure sur la mousse plastique ; s'il y en a une, vous devez la remplacer immédiatement.

! ATTENTION!

Ne démarrez pas le moteur tant que le filtre à air n'est pas installé. Démarrer le moteur sans installer le filtre à air entraînera une usure précoce du moteur, car ce composant a une grande influence sur la durée de vie du moteur.

BOUGIE

La bougie d'allumage est un composant important du moteur, elle est facile à vérifier. En raison de la chaleur et des sédiments, la bougie d'allumage sera corrodée lentement. Veuillez retirer la bougie d'allumage pour l'inspection selon la liste d'entretien et de lubrification régulière. En outre, l'état de la bougie d'allumage peut également refléter la situation du moteur. Enlevez le carbone accumulé sur la bougie d'allumage en utilisant un fil de fer dur ou une aiguille en acier, et ajustez le jeu de la bougie d'allumage en utilisant une jauge dont l'épaisseur est entre 0,7 et 0,9 mm. Veuillez nettoyer la bougie d'allumage après chaque 6 000 km. Le type de bougie d'allumage est différent pour chaque moteur, le pouvoir calorifique est différent, la taille du fil est différente. Veuillez donc à utiliser des bougies du type approprié.

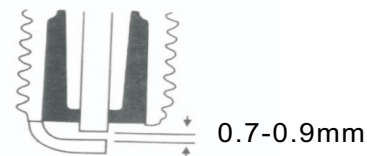

Lorsque vous enlevez les dépôts de carbone, observez la couleur opérationnelle de la pointe en porcelaine de la bougie d'allumage. Cette couleur vous indique si la bougie d'allumage standard convient ou non à l'utilisation. Une bougie d'allumage fonctionnant normalement doit être de couleur marron clair. Si la bougie d'allumage devient noire, veuillez la changer pour une bougie de type haute pression ; si la bougie d'allumage devient blanche ou s'évase, cela prouve que la bougie d'allumage a fonctionné dans des conditions de surchauffe, veuillez donc la changer immédiatement pour une bougie de type froid.

! ATTENTION!

La bougie d'allumage ne doit pas être trop serrée pour ne pas endommager le joint de culasse. Ne faites pas entrer d'impuretés dans le moteur par le jeu de la culasse lors du démontage de la bougie d'allumage.

! AVERTISSEMENT!

Si la bougie d'allumage est de couleur différente, le moteur peut être en panne. N'essayez pas de vérifier vous-même ces problèmes.

VÉRIFIEZ LE NIVEAU D'HUILE

Beaucoup dépend de la sélection d'une huile de bonne qualité et du changement périodique de l'huile moteur. Les contrôles quotidiens du niveau d'huile moteur et les changements périodiques sont deux des plus importants entretiens à effectuer.

Suivez les étapes ci-dessous pour vérifier le niveau d'huile moteur:

1. Lorsque le moteur veut démarrer, soutenez la moto sur un terrain plat avec des outils de soutien (soutenez l'arrière du véhicule en le soulevant du sol).
2. Démarrez le moteur et laissez-le tourner pendant quelques minutes.
3. Éteignez le moteur, arrêtez-le pendant quelques minutes, dévissez la jauge d'huile, retirez la jauge et vérifiez le niveau d'huile. Le niveau d'huile doit se situer entre la limite supérieure et la limite inférieure de l'échelle graduée.



! NOTE!

Ne pas démarrer le moteur si le niveau d'huile moteur est en dessous du niveau minimum. La quantité d'huile ajoutée ne doit pas dépasser la limite supérieure de l'échelle graduée.

RENOUVELLEMENT DE L'HUILE DU MOTEUR

Les contrôles quotidiens du niveau d'huile moteur et les changements périodiques sont deux des plus importants entretiens à effectuer. L'huile moteur doit être renouvelée lorsque le moteur est en marche afin que l'huile moteur s'écoule complètement du moteur.

La procédure est la suivante :

1. Une fois le moteur chauffé, la moto est mise en position verticale à l'aide d'outils de support spéciaux.
2. Dévissez le bouchon de la jauge d'huile (échelle d'huile) (1) et nettoyez-le.
3. Placez un récipient de stockage sous le boulon de vidange d'huile, retirez le boulon de vidange d'huile et sa rondelle d'étanchéité, et vidangez l'huile usagée.
4. Nettoyez les boulons de vidange et les rondelles d'étanchéité et remettez-les en place au fond du moteur.

5. Desserrez et retirez le couvercle de la crépine du filtre à huile (3) au bas du moteur, vérifiez si la crépine et le joint torique du couvercle de la crépine sont en bon état. S'il y a des attaches sur la grille du filtre, nettoyez la grille du filtre avec du solvant et remplacez le joint torique si nécessaire.

6. Réinstallez le couvercle du filtre à huile et ses accessoires.

7. Versez environ 0,9-1,0 L d'huile neuve dans le trou d'huile du bouchon de remplissage d'huile (niveau d'huile) (2), puis vissez le bouchon de remplissage d'huile.

8. Démarrez le moteur et laissez-le tourner pendant quelques minutes, puis vérifiez s'il y a des fuites d'huile au niveau des pièces démontées du moteur.

9. Arrêtez le moteur et attendez quelques minutes avant de vérifier le niveau d'huile, qui doit être entre les limites supérieure et inférieure de l'échelle graduée.

1. Boulon de vidange d'huile
2. bouchon de la jauge d'huile (niveau d'huile)
3. Couvercle du filtre à huile

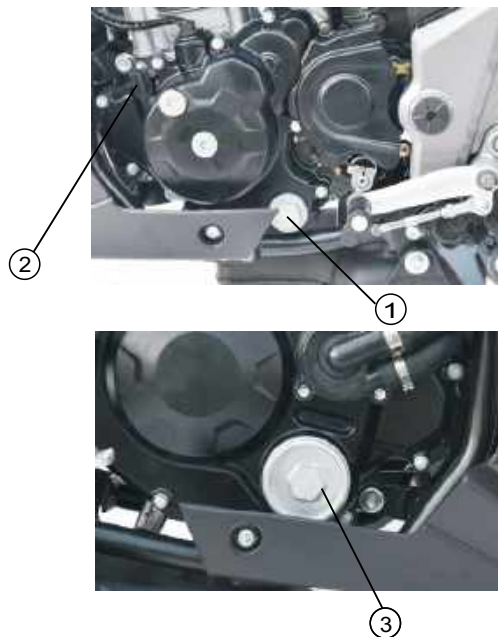

! NOTE!

Veuillez utiliser l'huile moteur recommandée dans la section "Guide des carburants et huiles".

SYSTEME DE REFROIDISSEMENT

Ces types de motos sont équipés d'un système de refroidissement liquide. Ils améliorent considérablement la capacité de dissipation de la chaleur du moteur afin de garantir que le moteur fonctionne dans les conditions de température les plus appropriées. Le système de refroidissement a une influence très importante sur les performances et la durée de vie du moteur. Un entretien du système de refroidissement permet de faire fonctionner le moteur dans un environnement de refroidissement stable et de prolonger sa durée de vie.



Radiateur

La durite du radiateur doit être lisse et les ailettes de rayonnement doivent être en parfait état. Nettoyez régulièrement la poussière et la boue sur les ailettes pour assurer une bonne dissipation de la chaleur. Veuillez réparer ou changer les parties endommagées des durites et des ailettes à temps.

! AVERTISSEMENT!

N'utilisez pas de jet à haute pression pour nettoyer le radiateur, sinon cela endommagera les ailettes du radiateur et fera baisser l'efficacité du rayonnement du radiateur. Le fait d'installer des accessoires devant le radiateur ou derrière le ventilateur entravera ou modifiera le flux d'air du radiateur, ce qui entraînera une surchauffe du moteur et l'endommagera.

Liquide de refroidissement

Veillez sélectionner la norme de qualité élevée d'antigel, d'anti-bouillant, d'anti-corrosion du liquide de refroidissement. La fonction principale du liquide de refroidissement est d'assurer la protection du moteur, de réduire la température du moteur ou de permettre au moteur de continuer à fonctionner. N'utilisez pas de liquide de refroidissement usagé ou périmé, sinon cela entraînera le blocage du cylindre, des pièces de refroidissement du radiateur et réduira la durée de vie du moteur.

Durites

Vous devez vous assurer que chaque durite est bien connectée. En cas de fuite lors du contrôle périodique des raccords ou en cas de fissures des durites, veuillez les remplacer.

VASE D'EXPANSION

Le vase d'expansion est relié au radiateur principal, et le liquide de refroidissement est affecté par la dilatation thermique. Lorsque le moteur devient chaud, le liquide de refroidissement du radiateur principal s'écoule dans le réservoir d'eau secondaire pour une conservation temporaire lorsqu'il y a trop de liquide de refroidissement dans le réservoir d'eau principal. Lorsqu'il y en a trop peu, le liquide de refroidissement du réservoir d'eau secondaire retourne dans le réservoir d'eau principal pour maintenir un état équilibré, et le liquide de refroidissement dans le réservoir d'eau secondaire doit être maintenu à la moitié du volume

1. Les différents types de liquide de refroidissement ne doivent pas être mélangés, afin d'éviter les réactions chimiques induites par la précipitation ou la corrosion.
2. La sélection du liquide de refroidissement se fait en fonction de la température minimale locale : le choix du point de congélation de la température du liquide de refroidissement doit être inférieur à la température minimale locale de 5-10 C au dessous, afin de préparer au changement de temps.

Modifier et ajouter

1. Placez la moto à la verticale. Après le refroidissement du moteur, placez un bac sous la sortie de la durite d'eau, desserrez la durite et l'ancien liquide de refroidissement est libéré.
2. Nettoyez les pièces du système de refroidissement et retirez le dissipateur thermique pour le laver si nécessaire.
3. Après le nettoyage, reconnectez chaque durite d'eau et serrez les fixations.
4. Ajoutez 1,1 litre de nouveau liquide de refroidissement par l'ouverture du vase d'expansion située à côté du radiateur, de sorte que le liquide de refroidissement remplisse le radiateur jusqu'à ce qu'il atteigne la moitié ou plus du volume du vase d'expansion.
5. Fermez le couvercle du vase d'expansion et serrez-le. Démarrez le moteur, faites tourner le moteur au ralenti pendant 2 à 3 minutes, vérifiez le niveau du réservoir. Si le niveau de liquide à diminuer en raison de la purge de l'air dans le système de refroidissement, rajoutez du liquide et recommencez l'opération.

! AVERTISSEMENT!

Ne pas ouvrir le couvercle du réservoir d'eau à haute température, afin d'éviter que le liquide chaud ne provoque des brûlures avec la pression et les éclaboussures.

EMBRAYAGE

Le réglage de l'embrayage consiste à modifier la tension du câble d'embrayage (3), l'écartement du levier d'embrayage devant être d'environ 4 mm, mesuré à l'extrémité du levier d'embrayage. Si vous trouvez que l'écartement de l'embrayage est incorrect, réglez-le de la manière suivante.

Desserrez le contre-écrou (1) et tournez le dispositif de réglage (2) jusqu'à la butée. Desserrez le contre-écrou (5) et tournez le dispositif de réglage (6) pour obtenir un jeu correct d'environ 4 mm. Un réglage mineur permet d'ajuster le dispositif de réglage du côté du levier d'embrayage (2), après avoir bien ajusté le dispositif de réglage, serrer le contre-écrou, l'écrou (1) (5) et (6) puis mettez le couvercle en caoutchouc.

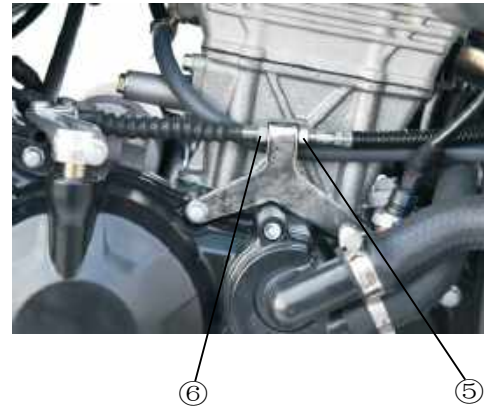

! AVIS :

La course libre de la poignée d'embrayage peut être trop importante, ce qui peut facilement provoquer l'usure et la défaillance de l'embrayage et du mécanisme de changement de vitesse.

CHAÎNE DE TRANSMISSION

La chaîne de transmission est l'un des principaux composants de la moto car sa qualité a une incidence directe sur la durabilité de la moto, le confort et la fiabilité.



! ATTENTION!

Pour garantir la sécurité, la vérification et les réglages de la chaîne de transmission doivent être effectués avant la conduite. En ce qui concerne le changement de la chaîne et la méthode de lubrification correcte, veuillez vous référer aux tests recommandés par notre société.

Nous vous conseillons de contacter le distributeur pour changer la nouvelle chaîne si elle s'use. Lors de l'inspection de la chaîne, recherchez les éléments suivants :

1. Axes desserrés
2. Rouleaux endommagés
3. Chaîne sèche ou rouillée
4. Usure excessive de l'équipement
5. Écrous de fixation de pignon desserrés
6. Mauvais réglage de la chaîne

! ATTENTION!

Un mauvais relâchement de la chaîne de transmission peut provoquer une surcharge du moteur (et d'autres composants importants de la moto), un dérapage de la chaîne ou une rupture. Pour éviter cette situation, le relâchement de la chaîne de transmission doit rester dans la limite prescrite.

Entretien de la chaîne de transmission

La saleté de la chaîne de transmission accélère l'usure de la chaîne et du pignon. Donc, tous les 1000 KM, utilisez un liquide de nettoyage pour nettoyer la chaîne de transmission avec une brosse propre ou un lubrifiant spécial pour chaîne ; une bonne goutte formée au milieu de la chaîne d'entraînement sur une fine couche de film sur la chaîne de transmission joue un rôle protecteur, et après un certain temps, pour que le film sèche puis retombe et maintenir une tension modérée de la chaîne de transmission. Cela permettra que la chaîne de transmission et le pignon soient propres et durables. Veuillez respecter les intervalles d'entretien et de lubrification réguliers indiqués dans le tableau en nettoyant et en lubrifiant la chaîne de transmission, sinon la chaîne de transmission s'usera rapidement, en particulier en cas de conduite dans des zones poussiéreuses ou humides.

! ATTENTION!

N'utilisez jamais d'essence ou d'autres détergents chimiques pour nettoyer la chaîne de transmission, sinon la bague d'étanchéité sera endommagée et la chaîne de transmission sera détruite.

Réglage de la chaîne de transmission

La chaîne de transmission des motos devrait être ajustée périodiquement pour maintenir un état correct, en faisant en sorte de maintenir de bonnes lignes et une bonne tension. Pour ajuster, serrez avec votre main droite qui doit être en bas de la chaîne de transmission. Déplacez la chaîne de transmission de haut en bas de manière à ce que la distance soit comprise entre 10 et 20 mm (longueur standard). De telles conditions de conduite n'étant pas idéales, le nombre doit être ajusté plus fréquemment que l'entretien annuel régulier.

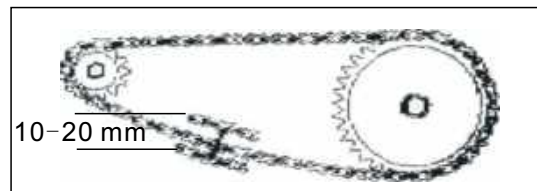

Si vous voyagez longtemps et ne faites pas de réglages, la chaîne de transmission sera étirée en raison de l'usure ou de la déformation. Les maillons provoquent un relâchement excessif de la chaîne et entraînent des accidents ou de graves dommages au moteur. Veuillez suivre la méthode ci-dessous pour régler la chaîne de transmission.

1. Mettez la moto en position verticale (la roue arrière ne touche pas le sol) à l'aide d'outils de support.

1. Desserrez l'écrou de l'essieu arrière.
2. Desserrez le contre-écrou.
3. Tournez les boulons de réglage gauche et droit pour régler la tension de la chaîne, tout en veillant à ce que les pignons avant et arrière soient alignés. Pour faciliter l'utilisation, il y a des marques sur la fourche arrière et sur chaque dispositif de réglage qui peuvent être alignés les uns avec les autres et servir de référence d'un bout à l'autre.
4. Enfin, resserrez le contre-écrou de l'axe de l'essieu arrière.



①

②

① Ecrou de l'essieu arrière ② Contre-écrou

! NOTE!

Sauf lors du réglage de la chaîne de transmission avant, le réglage de l'échelle de tonalité, l'application de la chaîne d'observation oculaire et de la chaîne de transmission sont dans la même ligne.

! ATTENTION!

Notre chaîne a un matériel spécial. Si vous la changez, vous devez choisir la chaîne d'origine de l'usine ou la chaîne standard plus élevée. Cela peut poser des problèmes si vous utilisez une autre marque.

! NOTE!

Lorsque vous changez la chaîne, vous devez également vérifier l'état d'usure du pignon pour voir s'il doit être remplacé.

FREIN

Cette moto est composée d'un disque avant et d'un disque arrière. Le bon fonctionnement des freins est très important pour une conduite sûre. Le système de freinage doit être vérifié par un professionnel qualifié.

! ATTENTION!

Si le système de freinage doit être entretenu, nous vous recommandons vivement de confier cette tâche à votre concessionnaire. Il dispose de tous les outils et de toutes les compétences nécessaires. Ils peuvent effectuer ce travail de la manière la plus sûre et la plus économique.

Liquide de frein

Faites attention à vérifier le volume de liquide de frein avant et arrière. Si le niveau de liquide a baissé, ajoutez le liquide de frein attribué à l'usine. Lorsque les plaquettes de frein s'usent, le liquide restant s'injecte automatiquement dans le tube d'huile et la surface du liquide diminue. L'ajout de liquide de frein doit être considéré comme un programme important d'entretien périodique. Vous devez remplacer le liquide de frein conformément aux dispositions de l'intervalle de temps du programme d'entretien périodique. En outre, le maître-cylindre de frein, le joint d'huile de frein de l'étrier et le conduit de frein doivent également être conformes à l'intervalle de temps, ou le remplacer lorsqu'ils sont endommagés ou présentent une fuite.





Une quantité insuffisante de liquide de frein dans le système de freinage entraînera probablement l'invalidité des freins. Avant de rouler, vérifiez si le liquide de frein est au-dessus du niveau d'huile minimum, ajoutez du liquide de frein si nécessaire.

Plaquettes de frein



Inspectez les plaquettes de frein avant et arrière en notant si les plaquettes de friction sont usées ou non jusqu'à la limite rainurée. Si une plaquette est usée jusqu'à la ligne de limite rainurée, elle doit être remplacée par une nouvelle. Les points d'inspection sont les suivants :

1. Inspectez le système de freinage avant et arrière, qu'il y ait ou non une fuite de liquide.
2. Inspectez le flexible de frein, qu'il y ait ou non une fuite ou une fissure.
3. Le levier et la pédale de frein doivent conserver leur élasticité en permanence.
4. Vérifiez l'état d'usure des plaquettes de frein avant et arrière.

! ATTENTION!

Ne conduisez pas le véhicule lorsque vous venez de mettre la nouvelle plaquette de frein. Serrez et relâchez la poignée de frein plusieurs fois pour que la plaquette de frein soit ajustée et que le liquide de frein fasse un cycle complet.

Disque

Le disque de frein est un élément important du système de freinage. Au cours de la conduite, il faut faire attention à vérifier la planéité de sa surface et le disque doit être remplacé si nécessaire.



Disque avant



Disque arrière

! ATTENTION!

Aucune graisse ou saleté ne doit se déposer sur la surface du disque afin d'éviter la détérioration de la qualité du freinage et entraîner des accidents.

! ATTENTION!

Le système de freinage à disque est basé sur un système à haute pression. Pour des raisons de sécurité, vous devez remplacer les durites de frein et le liquide de frein strictement aux intervalles de temps spécifiés dans la section Maintenance de ce manuel.

PEDALE DE FREIN ARRIERE

Pour régler la pédale de frein de la roue arrière, il faut d'abord desserrer l'écrou de réglage, placer la pédale dans la position la plus confortable pour la conduite, puis inverser l'écrou de réglage de course pour maintenir la course dans la plage de 20 à 30 mm.



Ecrou de réglage

RÉGLAGE DU CÂBLE D'ACCÉLÉRATEUR



1. Desserrez le contre-écrou.
2. Déplacez le dispositif de réglage pour ajuster l'écart à 0,5 - 1,0mm.
3. Après avoir terminé le réglage, serrer l'écrou de réglage.
4. Après le réglage du câble, le roulement du papillon doit être souple et rotatif, la course libre fiable est de 2- 6 mm.

INTERRUPTEUR DES FEUX STOP AVANT / ARRIÈRE

L'interrupteur du feu stop avant est situé sous le levier de frein. Maintenez le levier de frein avant légèrement enfoncé : le voyant du feu stop s'allume. L'interrupteur du feu de freinage arrière est situé à côté du tuyau de liquide de frein arrière. Il s'allège lorsque l'on appuie sur la pédale de frein.



PNEUS

Les pneus doivent être vérifiés chaque fois avant de conduire. Si le milieu de la profondeur de la sculpture a atteint la limite, ou si un clou, des éclats de verre dans le pneu ou des pneus ont craqué, veuillez contacter les revendeurs pour remplacer les pneus immédiatement. Pour l'entretien préventif, veillez à vérifier la pression des pneus et la profondeur de la bande de roulement. Afin de garantir une sécurité maximale et une longue durée de vie, à l'exception de l'entretien régulier, vous devez les vérifier régulièrement.

Pression des pneus

Avant de conduire, vous devez vérifier à chaque fois la pression des pneus, et l'ajuster si nécessaire. Une pression basse augmente non seulement l'usure du pneu, mais affecte également la stabilité de conduite. Une pression trop basse entraînerait des virages difficiles. Une pression élevée entraînerait un glissement du pneu et même une perte de contrôle de la moto. La pression du pneu doit être conforme à la pression réglementée, et le réglage de la pression des pneus doit être effectué dans des conditions de température normales.

Paramètres \ Pneus		avant	arrière
		pression du pneu (Kpa)	225
	pilote seul	225	225
	2 personnes	225	225

! ATTENTION!

Le chargement ayant une grande influence sur le fonctionnement, le freinage, les performances et les caractéristiques de sécurité de la moto, il convient de garder à l'esprit les considérations suivantes :

1. Ne surchargez pas ! La conduite d'une moto surchargée peut entraîner des dommages aux pneus, une perte de contrôle de la moto ou des blessures graves. Assurez-vous que le poids total du conducteur, des passagers, des marchandises et des accessoires de la moto ne dépasse pas le poids maximum stipulé.
2. Ne transportez pas de marchandises en vrac, car elles peuvent tomber pendant la conduite.
3. Avant de conduire, vérifiez l'état des pneus et la pression d'air.

Bande de roulement

Les motos dont les pneus sont excessivement usés et déchirés réduisent la stabilité de conduite et peuvent provoquer une conduite incontrôlée. Les pneus avant doivent être remplacés lorsque la profondeur du dessin des roues est inférieure à 1,6 mm. Si la profondeur de sculpture du pneu arrière est inférieure à 2 mm, un nouveau pneu doit également être remplacé.

! NOTE!

Votre moto utilise les types de pneus suivants :

Pneu avant: 110/70R17

Pneu arrière: 150/60R17

La pression de gonflage des pneus de la moto en termes de fonctionnalité et de sécurité est très importante. Vérifiez fréquemment l'état d'usure de la bande de roulement et la pression des pneus.

PHARE, FEU ARRIÈRE, FEU DE DIRECTION

Le phare, le feu arrière et le feu de direction assemblés dans cette voiture sont tous des lampes LED, qui sont plus durables que les ampoules ordinaires. Toutefois, en raison de leur relation structurelle, les dommages doivent être remplacés dans leur ensemble. En cas de situation anormale, il est recommandé de ne pas le réparer soi-même. Veuillez le soumettre à l'ordre de distribution local pour qu'il soit pris en charge.

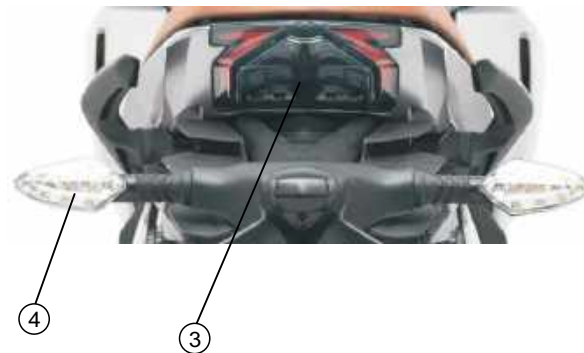
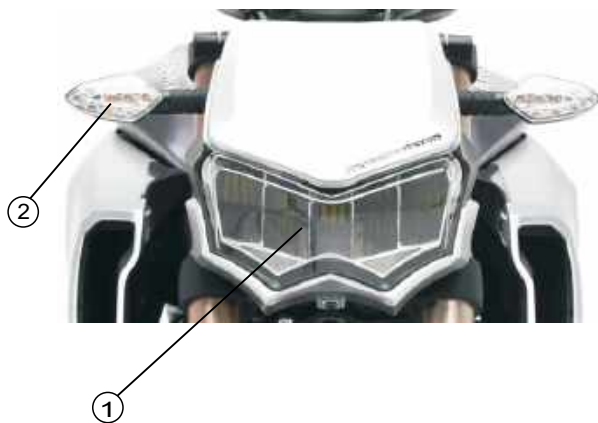

- ① Phare avant
- ② Clignotants avants
- ③ Feu arrière
- ④ Clignotants arrières

SYSTÈME EFI

Assemblage du corps de papillon

L'ensemble du corps de papillon comprend un corps de papillon et une ECU.

ECU : Cette partie est la composante centrale du système EFI. Sa fonction est d'obtenir des informations de différents capteurs, de déterminer l'état actuel du moteur, d'envoyer des signaux d'injection de carburant et d'allumage, d'éviter les collisions, l'immersion sous la pluie et le stockage dans un environnement électromagnétique fort lors de la conduite. L'endommagement de l'ECU rendrait le véhicule incapable de se déplacer sur de longues distances.

L'ensemble du corps de papillon : L'ouverture du corps du papillon détermine la quantité d'air entrant dans le moteur, qui est mesurée par le capteur de position du papillon. L'endommagement du capteur de position du papillon entraînera un fonctionnement anormal de la moto. Si le contrôleur du disque du papillon des gaz ne revient pas en douceur, cela entraînera de graves accidents de sécurité. Il doit être réparé immédiatement.

Points nécessitant une attention particulière :

1. Lors de l'assemblage de l'ECU et du connecteur du faisceau de câbles, il faut s'assurer que l'alimentation électrique du système est déconnectée, et l'ECU ne doit pas être débranchée lorsque le contact est en marche.
2. Évitez de mettre en contact les parties exposées de la broche de l'ECU ou du faisceau de câbles de l'ECU avec une partie quelconque du corps en condition réelle.
3. Évitez que du liquide ne pénètre dans le corps du papillon des gaz pour assurer son fonctionnement normal.
4. Le couvercle de protection doit être retiré avant le montage. Il doit être maintenu propre pour éviter la pollution.
5. Le contournement ne doit pas être bloqué par de la poussière ou de petites particules, car cela affecterait la stabilité de la moto.
6. Ne pas régler la vis de ralenti, car cela affecterait le débit de ralenti.

Tuyau d'entrée d'air

Vous devez vérifier régulièrement si le tuyau d'admission d'air fuit, car l'installation doit être étanche.

Pompe à carburant

La pompe à carburant est installée au fond du réservoir. Lors du travail, le carburant est aspiré du réservoir et transporté vers la conduite de carburant à haute pression après pressurisation. Lors du nettoyage, de l'installation ou du remplacement de la pompe à carburant, les boulons doivent être fixés en diagonale. Lors de l'installation de la conduite de carburant à haute pression, il faut éviter de tordre et de plier la conduite à la sortie.

Lors du remplacement de la pompe à carburant, il faut veiller à éviter les poussières. Lors de la dépose de la pompe à carburant, il convient d'utiliser des outils spéciaux. Après l'avoir enlevée, le carburant ne doit pas pouvoir s'écouler partout et doit être contenu dans le récipient. En effectuant ce travail, ne tombez pas sur la pompe à combustible, sinon elle sera endommagée ; éloignez-vous des feux d'artifice et ne vous approchez d'aucune source de feu ou de chaleur.

Assurez-vous qu'il y ait suffisamment de carburant dans le réservoir. Ne laissez pas la pompe à combustible tourner à sec sans huile ou avec une quantité insuffisante de carburant. Dans le cas contraire, cela provoquerait des dommages internes à la pompe à combustible.

Injecteur

L'injecteur est monté sur la partie supérieure de l'entrée du cylindre (au-dessus de la colonne). Sa fonction est d'injecter le carburant dans l'orifice d'admission du moteur en temps et en quantité selon les instructions de l'ECU. L'endommagement de l'injecteur peut entraîner un fonctionnement anormal de la moto.

Points nécessitant une attention particulière :

1. Il est interdit d'immerger l'extrémité de l'injecteur dans du lubrifiant, sinon cela provoquera le blocage de l'orifice d'injection.
2. Il est interdit de fonctionner à vide sans pression d'huile pour éviter d'endommager les composants mécaniques internes.
3. Il est interdit de taper sur l'injecteur lorsqu'une panne se produit afin d'éviter d'endommager l'injecteur.
4. Lors de l'installation de l'injecteur, il convient de veiller tout particulièrement à ce que la bague d'étanchéité ne soit pas coupée par le siège de montage.

Capteur d'oxygène

Le capteur d'oxygène est installé à l'extrémité avant du pot d'échappement, qui doit détecter la concentration d'oxygène dans les gaz d'échappement, et l'ECU ajuste la quantité d'injection de carburant en fonction des informations en temps voulu pour maintenir le rapport air-carburant dans les meilleures conditions. Une défaillance du capteur d'oxygène entraînera une consommation de carburant élevée ou un manque de puissance, veuillez le remplacer en temps utile.



Points nécessitant une attention particulière :

1. L'installation du capteur d'oxygène doit être manipulée avec soin, ne pas le laisser tomber sur le sol, car le capteur d'oxygène a une céramique fragile à l'intérieur.
2. Le faisceau de câbles du capteur d'oxygène doit être aussi éloigné que possible du tuyau d'échappement pour éviter les points de friction et ne pas être étiré mécaniquement.
3. Il est interdit d'enlever le pneu à huile spécial haute température dans la bande de roulement car il sera difficile d'enlever l'éventuel capteur d'oxygène et le silencieux qui sont collés ensemble.
4. Il est interdit d'utiliser des liquides de nettoyage ou de lubrification au niveau de la prise du capteur d'oxygène. Le capteur d'oxygène peut être contaminé.

Entretien du système EFI

1. Vérifiez régulièrement l'élément du filtre à air et les saletés et impuretés qui peuvent s'y trouver. Pour les enlever, souffler avec de l'air de l'intérieur vers l'extérieur ou changez si trop abimé.
2. L'ECU fait partie des composants électroniques et n'est généralement pas défaillant. Le besoin d'un équipement spécial peut être détecté, mais en général l'on ne peut que remplacer le module. Pendant le processus, les utilisateurs ne peuvent pas arbitrairement retirer le déchargement afin de ne pas endommager l'ECU. Pour l'entretien, il suffit de vérifier si le fil est endommagé ou usé. Vérifiez la connexion de la fiche du faisceau de câbles peut éviter d'endommager l'ECU en raison des fortes vibrations. Quand c'est votre première moto, faites attention à la protection de l'ECU, vous ne devez pas utiliser l'eau sous pression pour le lavage afin d'éviter que l'ECU ne soit en court-circuit. Un court-circuit ou un mauvais contact et d'autres phénomènes ne sont pas bon pour l'ECU.
3. Vérifiez si le capteur a des dommages évidents et le cas échéant si certains doivent être remplacés par de nouvelles pièces (pas de réparation). Vérifiez si les fils de connexion sont lâches ou cassés, si les fils sont usés ou s'il y a un court-circuit, des phénomènes de circuit ouvert, si le connecteur du fil est inséré en place, ou des phénomènes de corrosion par oxydation.
4. Vérifier si la connexion entre deux extrémités de l'ensemble du papillon est serrée, s'il y a des fuites. Si la connexion se révèle lâche, elle doit être serrée à temps sinon l'instabilité du système fera que la moto ne pourra pas rouler normalement.
5. L'entretien du corps du papillon des gaz est très important pour les véhicules afin de maintenir un bon état de fonctionnement. Le corps du papillon à un entretien régulier ; un corps trop sale affectera la quantité d'air d'admission et entraînera une diminution de la dynamique du véhicule, une vitesse instable au ralenti, une augmentation de la consommation de carburant, etc. Si les problèmes ci-dessus surviennent, veuillez rétablir l'état de fonctionnement normal du papillon des gaz corps par le nettoyage et l'entretien.

Notes pour le système EFI

1. Dans le cas d'un remplacement ou du démontage et montage du système électrique dans tout type de pièce de rechange, le contact doit d'abord être mise hors tension, puis vous pourrez débrancher la borne de la batterie pour remplacer, monter ou démonter, cela afin d'éviter un court-circuit ou des dommages au système causés par un mauvais contact.

2. Il est strictement interdit de tirer sur les fil de chaque capteur pour éviter que la borne et la connexion ne soient arrachées et rompues. Lors de l'installation, assurez-vous que les capteurs soient bien en place, sinon la moto ne pourra pas fonctionner correctement

3. Après un changement de pompe, le démarrage peut devoir être effectué plusieurs fois. Si après de nombreuses tentatives vous ne pouvez toujours pas démarrer, veuillez vérifier que la pompe de l'injecteur fonctionne.

4. Les composants et les connecteurs EFI du véhicule doivent être installés en place et bien connectés. Le câblage de tous les connecteurs ne doit pas être trop serré.

5. La défaillance est souvent associée à une défaillance générale du circuit de vérification du système EFI. La défaillance du système est le plus souvent a cause d'un mauvais contact. Si le contrôle ne peut pas se faire, veuillez vérifier si un mauvais contact est présent comme dans la connexion de la batterie, la borne de la bobine d'allumage et le contacteur.

9. DÉPANNAGE

Bien que nous ayons effectué une inspection complète avant la distribution des motos, il est possible que des erreurs se produisent dans le processus de fonctionnement. Un problème d'essence, de compression ou du système d'allumage peut entraîner une perte de puissance et une mauvaise mise en marche.

Le tableau de dépannage suivant fournit des procédures de fonctionnement rapides et faciles, vous pouvez inspecter vous-même ces systèmes importants. Toutefois, lorsque la moto a besoin d'être réparée, veuillez l'envoyer au concessionnaire, son personnel technique professionnel dispose des outils et des connaissances nécessaires afin de réparer la moto dans de meilleures conditions.

Si le moteur ne veut pas démarrer, vérifiez les éléments suivants:

1. Vérifiez le niveau d'essence.
2. Vérifiez que la pompe à essence fonctionne.
3. Vérifiez que l'essence arrive à l'injecteur.
4. Si pas de problème au niveau de l'arrivée, vérifiez l'allumage.

5. Démonter la bougie et contrôlez là.

6. Contrôlez si elle fait une étincelle, attention de bien vérifier si vitesse au neutre...

Si pas d'étincelle, faire contrôler le système par votre revendeur.

! ATTENTION!

Quand vous travaillez sur le système d'alimentation en essence , restez éloigner de toutes sources de chaleur.

! ATTENTION!

Faites attention de ne pas renverser le combustible, tout combustible doit être collecté dans un conteneur. Aucun carburant ne doit s'approcher du moteur et du tuyau d'échappement à haute température. Ce contrôle doit être effectué le plus loin possible du feu.

Ne fixez pas la bougie d'allumage près de la culasse lorsque vous effectuez le contrôle, car la vaporisation de carburant dans le cylindre peut s'enflammer par étincelle et provoquer un incendie. Pour réduire au minimum les risques de choc électrique, la partie métallique du boîtier de la bougie d'allumage doit être fixée à la partie métallique dénudée de la moto. Pour éviter tout choc électrique, il est interdit à une personne souffrant d'une maladie cardiaque ou portant un modulateur de fréquence cardiaque d'effectuer ce travail.

! NOTE!

Avant de procéder au dépannage, il est préférable de consulter le concessionnaire si votre moto est encore sous garantie. Avant de vous préparer à la réparation, vous devez consulter votre concessionnaire, car cela peut affecter le contenu de la garantie si vous manipulez le véhicule pendant la période de garantie.

CALAGE DU MOTEUR

1. Vérifiez l'approvisionnement en carburant et en huile dans le réservoir de carburant.
2. Vérifiez que le système d'allumage ne produit pas d'étincelles intermittentes.
3. Vérifiez le régime de ralentissement du moteur.

EXEMPLES DE DEPANNAGE

Dysfonctionnement		Cause	Solution
Le moteur ne démarre pas		<ol style="list-style-type: none"> 1. Le coupe circuit est enclenché. 2. Pas d'essence dans le réservoir. 3. Béquille latérale non relevée. 4. filtre à air bouché. 5. Durite d'essence bouchée. 6. Défaillance de la bougie. 	<ol style="list-style-type: none"> 1. Mettre le contacteur sur ON. 2. Remplir le réservoir. 3. relever la béquille. 4. Nettoyez le filtre à air. 5. Nettoyez ou remplacez la durite. 6. Remplacez la bougie d'allumage.
Démarrage difficile, ralenti instable	Problème d'étincelles	<ol style="list-style-type: none"> 1. Bougie d'allumage sale. 2. Bobine défectueuse. 3. Problème sur le circuit d'allumage 4. Problème de faisceau. 	<ol style="list-style-type: none"> 1. Nettoyez la bougie 2. Remplacez la bobine. 3. Inspectez le circuit et la connection. 4. Remplacez le faisceau.

Le moteur se lance mais le moteur ne démarre pas	Moteur	<ol style="list-style-type: none"> 1. Fuite du tuyau d'admission. 2. Mauvais calage. 3. Batterie faible. 4. Connectiques débranchées. 5. Défaut du capteur de position du papillon 	<ol style="list-style-type: none"> 1. Changez le joint et vérifiez les serrages. 2. Recalez l'allumage. 3. Chargez la batterie. 4. Rebranchez les connections 5. Consultez le code d'erreur, vérifiez si le capteur de position du corps de papillon est desserré
Le moteur se lance mais le moteur ne démarre pas	Retirez la bougie d'allumage et vérifiez l'électrode.	<ol style="list-style-type: none"> 1. Si la bougie d'allumage est mouillée. 2. Si la bougie d'allumage est sèche. 	<ol style="list-style-type: none"> 1. Utilisez un chiffon pour essuyer et calibrer l'écartement de l'électrode ou remplacez la. 2. Demandez à votre revendeur de vérifier votre moto.

Le moteur tourne difficilement	Le régime de ralenti du moteur est faible	<ol style="list-style-type: none"> 1. mauvais dégagement de la valve. 2. mauvais calage de l'allumage 3. La bougie d'allumage est faible ou il n'y a pas d'étincelle. 4. circuit d'huile bouché. 	<ol style="list-style-type: none"> 1. Ajustez le jeu de la soupape et vérifiez si la vis du culbuteur est endommagée ou non 2. Réajustez le calage de l'allumage. 3. Contrôler la bougie et remplacer la bougie si nécessaire. 4. Dredging oil path
Mauvaise performance du moteur à haute vitesse		<ol style="list-style-type: none"> 1. mauvais calage de d'allumage. 2. mauvais jeu de soupapes. 3. mauvaise essence 4. circuit d'huile bloqué 5. mauvais calage des soupapes. 6. Problème ressort de soupapes. 	<ol style="list-style-type: none"> 1. Réajustez le calage de l'allumage. 2. Réajustez le jeu des soupapes. 3. remplacer l'essence 4. Contrôler le circuit. 5. Réajustez le calage des soupapes. 6. Changez les ressorts.

Bruits de moteur	Bruits de la valve	<ol style="list-style-type: none"> 1. jeu important des soupapes. 2. soupapes usées. 	<ol style="list-style-type: none"> 1. Réajustez le jeu des soupapes. 2. Réparez ou changez les soupapes.
		<ol style="list-style-type: none"> 1. Piston, soupapes usées 2. Dépôt de carbone sur cylindre. 3. Axe de piston usé. 4. Ressort embrayage défectueux. 5. Chaîne usée. 	<ol style="list-style-type: none"> 1. Changez piston et soupapes. 2. Nettoyez le dépôt de carbone. 3. Remplacez l'axe et le piston 4. Remplacez. 5. Remplacez.
Bougie d'allumage normale	Mauvaise compression des cylindres	<ol style="list-style-type: none"> 1. axe de démarrage mal fixé et ne peut pas actionner le moteur. 2. Le jeu des soupapes trop faible 3. Valves bloquées. 4. cylindre ou segment de piston usés 5. joint de culasse endommagé 	<ol style="list-style-type: none"> 1. Resserrez l'axe ou changez si abimé. 2. Ajustez le jeu à 0,05 mm. 3. Nettoyez le dépôt de carbone. 4. Changez joints et pièces. 5. Remplacez le joint de culasse.

10. NETTOYAGE ET ENTRETIEN

Assurez-vous que la moto soit à l'arrêt et stable avant de la laver. Utilisez des seaux, des serviettes et du détergent neutre pour le nettoyage successif des différentes parties de la carrosserie. Après le nettoyage, essuyez toutes les parties de la carrosserie avec un chiffon propre ; ne la lavez pas à haute pression. Faites attention à ne pas immerger dans l'eau le système EFI, le réservoir de carburant, le silencieux, l'équipement électrique et les autres composants.

Si vous n'utilisez pas la moto pendant plus de 60 jours, nettoyez-la d'abord et prenez quelques mesures d'entretien pour éviter de l'endommager.

Nettoyage

1. Une fois le moteur refroidi, utilisez un sac en plastique pour couvrir le filtre à air et la sortie du silencieux.
2. Utilisez de l'eau, une serviette, et du détergent pour laver la moto et les taches d'huile sur le carter. Mais ne n'utilisez pas ce type de produits de lavage sur les joints, les garnitures, les roues, la chaîne de transmission ou l'essieu.

3. Après le nettoyage, séchez la moto en utilisant une peau de chamoix ou une serviette à bonne capacité d'absorption d'eau.
4. Séchez immédiatement la chaîne de transmission et enduisez-la de lubrifiant pour éviter la rouille.
5. Pour prévenir la rouille, nous vous suggérons de protéger les revêtements métalliques, y compris le chrome avec un produit spécial.
6. Utilisez le lubrifiant en spray comme nettoyant, pour enlever les taches tenaces.

Stockage

1. Nettoyez votre moto.
2. Retirez la bougie d'allumage et versez une cuillère d'huile dans le cylindre, remettez la bougie en place et faites tourner le moteur plusieurs fois (mettez la bougie à la terre et la haute tension respectivement), de manière à bien répartir l'huile sur la paroi du cylindre.

3. Lubrifiez tous les câbles de commande.
4. Après avoir gonflé le pneu avant et arrière, utilisez le dispositif approprié pour soutenir les roues avant et les vraies roues. Assurez-vous que la moto soit dans une position stable et maintenez le gonflage des pneus régulièrement.
5. Si la moto est maintenue dans un endroit très humide ou salin, veuillez appliquer une fine couche d'huile sur toutes les surfaces métalliques. Faites attention à ne pas enduire les parties en caoutchouc et la selle pour éviter le vieillissement.
6. Retirez la batterie pour la charger et mettez-la dans un endroit sec. Chargez la au moins une fois par mois. Ne la mettez pas dans un endroit chaud (plus de 30 degrés) ou froid (moins de 10 degrés).

! NOTE!

Veuillez effectuer les réparations nécessaires avant de stocker la moto..

11. CARACTÉRISTIQUES

CHASSIS

Longueur	2050mm
Largeur	775mm
Hauteur	1125mm
Empattement	1410mm
Garde au sol	170mm
Poids à vide	159kg
Capacité de chargement	180kg
Capacité de montée	$\geq 23^\circ$
Performance	$\leq 15s$

ROUES & FREIN

Amortisseur avant	Fourche hydraulique
Amortisseur arrière	Amortisseur
Angle de braquage	left/right $\leq 48^\circ$
Pneu avant	110/70R17
Pneu arrière	150/60R17
Pression avant	290kpa
Pression arrière	290kpa
Jante avant/arrière	Alliage léger
Type de jante avant	MT3.0×17
Type de jante arrière	MT4.0×17
Frein avant	Disk brake
Frein arrière	Disk brake
Liquide de frein	Dot3

Moteur

Type:	liquide, 4 temps
Cylindre:	MONO
Alésage x Course:	58mm × 47mm
Cylindrée:	124,2 cc
Taux de compression:	11.3:1
Type bougie:	RMR9B
Puissance max:	10.8kw/9500 (r/min)
Couple max:	12.5N·m/8000 (r/min)
Régime moyen:	1500 ± 150 (r/min)
Allumage:	ECU electron ignition
Lubrification:	Sous pression
Type huile:	SAE10W-40/SJ
ECU modèle:	28M4

Transmission system

Embrayage:	Bain d'huile, multi-disques
Transmission:	6 vitesses
Ratio de réduction primaire:	2.379
Ratio de réduction finale:	4.923
Rapport de transmission:	
Première vitesse:	3.000
Deuxième:	2.000
Troisième:	1.500
Quatrième:	1.200
Cinquième:	1.080
Sixième:	0.957

Système électrique

Mise en route	Electrique
Feu de route:	12V 9W
Phare	
Feu de croisement:	12V 6W
Feu de position:	12V 1.5W 12V
signature lumineuse:	2.5W 12V
Feu arrière/ feu stop:	1.5W/3.2W 12V
Eclairage de plaque:	5W
Clignotants:	12V 2W
Avertisseur sonore:	12V 1. 5A
Batterie:	12V 10Ah
Véhicule:	15A
Fusibles	
EFI système:	15A

Capacités

ESSENCE:Utilisez uniquement de l'essence sans plomb qualifiée

Capacité du reservoir d'essence:	15.5L
Capacité d'huile:	1.0L
Capacité liquide de refroidissement:	1.1L

CONTROLE D'AVANT LIVRAISON

Contrôles à effectuer	Éléments concernés	✓ / ✗
Vérifications des serrages	• Roue avant	
	• Etrier de frein avant	
	• Etrier de frein arrière	
	• Roue arrière	
	• Guidon	
	• Fourche avant	
	• Amortisseur arrière	
Vérifications esthétiques	• Visserie générale	
	• Fixations des carénages	
	• Rayures	
	• Autocollants	
Vérifications du système électrique	• Propreté	
	• Feux de croisement	
	• Feux de route	
	• Clignotants	
	• Eclairage de plaque d'immatriculation	
Vérifications des niveaux	• Feux stop	
	• Allumage	
	• Liquide de frein	
	• Huile moteur	
	• Liquide de refroidissement	

Contrôles à effectuer	Éléments concernés	✓ / ✗
Test routier	• Freinage	
	• Suspensions	
	• Démarrage à froid	
	• Démarrage à chaud	
	• Carburateur ou Injection	
	• Tableaux de bord	
Vérification sécuritaire	• Ralenti	
	• Câble d'accélérateur	
	• Câble d'embrayage	
	• Pressions des pneus	
	• Correspondance entre numéro de châssis et carte grise	
	• Rotation du guidon	

Responsabilité du revendeur
Nom : _____
Prénom : _____
Prêt pour la livraison (signature et cachet du revendeur) : _____
Copie a conserver dans ce manuel

CERTIFICAT DE CONTROLE AVANT LIVRAISON ET GARANTIE

MODEL	
NUMERO DE CHASSIS	
Information du client	
NOM	
ENTREPRISE	
PRENOM	
ADRESSE	
VILLE	
CODE POSTAL	
N° DE TELEPHONE	
E-MAIL	
DATE DU DEBUT DE GARANTIE	

Cachet du concessionnaire :

Responsabilité du revendeur	
<p>Le véhicule a été préparé pour la livraison, effectuant toutes les opérations requises et compléter avec les accessoires fournis. Le client a été informé de tous les termes de la garantie et a pris livraison du livret d'utilisation et d'entretien.</p>	
Signature	
Date	
Responsabilité du client	
<p>Le véhicule est sans défauts esthétiques. J'ai reçu le livret d'utilisation et d'entretien et j'ai été avisé des conditions générales de garantie que j'accepte. J'autorise le traitement de mes données personnelles, dans les limites indiquées dans la section intitulée "Politique de confidentialité".</p>	
Signature	
Date	

Copie a conserver dans ce manuel

ENTRETIEN NUMERO 1 :KMS

Model

Cachet du concessionnaire :

Numéro de châssis

Responsabilité du revendeur	
Le véhicule a été inspecté, suite à toutes les opérations envisagées dans le plan de maintenance. Le service a été accompli à sa pleine satisfaction.	
Signature	
Date	

ENTRETIEN NUMERO 2 :KMS

Model

Cachet du concessionnaire :

Numéro de châssis

Responsabilité du revendeur	
Le véhicule a été inspecté, suite à toutes les opérations envisagées dans le plan de maintenance. Le service a été accompli à sa pleine satisfaction.	
Signature	
Date	

ENTRETIEN NUMERO 3 :KMS

Model

Cachet du concessionnaire :

Numéro de châssis

Responsabilité du revendeur	
Le véhicule a été inspecté, suite à toutes les opérations envisagées dans le plan de maintenance. Le service a été accompli à sa pleine satisfaction.	
Signature	
Date	

ENTRETIEN NUMERO 4 :KMS

Model

Cachet du concessionnaire :

Numéro de châssis

Responsabilité du revendeur	
Le véhicule a été inspecté, suite à toutes les opérations envisagées dans le plan de maintenance. Le service a été accompli à sa pleine satisfaction.	
Signature	
Date	

ENTRETIEN NUMERO 5 :KMS

Model

Cachet du concessionnaire :

Numéro de châssis

Responsabilité du revendeur	
Le véhicule a été inspecté, suite à toutes les opérations envisagées dans le plan de maintenance. Le service a été accompli à sa pleine satisfaction.	
Signature	
Date	

ENTRETIEN NUMERO 6 :KMS

Model

Cachet du concessionnaire :

Numéro de châssis

Responsabilité du revendeur	
Le véhicule a été inspecté, suite à toutes les opérations envisagées dans le plan de maintenance. Le service a été accompli à sa pleine satisfaction.	
Signature	
Date	

ENTRETIEN NUMERO 7 :KMS

Model

Cachet du concessionnaire :

Numéro de châssis

Responsabilité du revendeur	
Le véhicule a été inspecté, suite à toutes les opérations envisagées dans le plan de maintenance. Le service a été accompli à sa pleine satisfaction.	
Signature	
Date	

ENTRETIEN NUMERO 8 :KMS

Model

Cachet du concessionnaire :

Numéro de châssis

Responsabilité du revendeur	
Le véhicule a été inspecté, suite à toutes les opérations envisagées dans le plan de maintenance. Le service a été accompli à sa pleine satisfaction.	
Signature	
Date	

ENTRETIEN NUMERO 9 :KMS

Model

Cachet du concessionnaire :

Numéro de châssis

Responsabilité du revendeur	
Le véhicule a été inspecté, suite à toutes les opérations envisagées dans le plan de maintenance. Le service a été accompli à sa pleine satisfaction.	
Signature	
Date	

ENTRETIEN NUMERO 10 :KMS

Model

Cachet du concessionnaire :

Numéro de châssis

Responsabilité du revendeur	
Le véhicule a été inspecté, suite à toutes les opérations envisagées dans le plan de maintenance. Le service a été accompli à sa pleine satisfaction.	
Signature	
Date	

Close importante de garantie

Le véhicule ne sera pas pris en garantie si le véhicule :

- N'est plus conforme à celui d'origine.
- A subi une transformation qui modifierai la puissance moteur.
- A subi une modification du châssis qui entrainerai un comportement routier dangereux.
- A un accessoire qui est non conforme aux pièces d'origine.
- Subi une modification du système de freinage.
- N'a pas respecté la taille et les dimensions des pneus d'origine.
- N'a pas fait les entretiens recommandés par le constructeur.
- N'a pas fait les entretiens recommandés chez un revendeur agréé VOGÉ.
- N'est pas vérifié pour ses niveaux (huile, liquide).
- Ne respecte pas la bonne utilisation recommandée.

Éléments hors garanties :

Les éléments hors garanties sont tous les éléments considérés comme pièce d'usure et/ou consommables sur le véhicule.

(Si une pièce a subi un choc ou un accident du à une mauvaise utilisation et/ou un mauvais entretien, cette pièce ne sera pas prise en garantie.)

Consommables et/ou pièces d'usures		
Kit chaîne	Cable d'accélérateur	Filtre à huile
Pneus	Cable et disques d'embrayage	Bougies
Essence	Liquide de refroidissement	Joint spy de fourche
Huile moteur	Carénages	Huile de fourche
Liquide de frein	Disque de freins	Ampoules
Plaquettes de freins	Valve de jantes	Huile de pont (si équipé)
Mâchoire de freins (si équipé)	Filtre à air	Pièce autre que l'origine

(Les batteries sont garanties 3 mois après la première mise en circulation)

Si une de ces pièces est défectueuse et nécessite une demande de garantie, seul le technicien de DIP IMPORT pourra décider de l'acceptation ou non de la demande suivant les critères et l'avis de l'usine.

orcal

© marque propre DIP

Les détails décrits ou illustrés dans ce livret peuvent différer des spécifications réelles du véhicule, les accessoires installés ou la spécification peuvent varier selon le pays. Aucune réclamation ne sera affirmée à la suite de telles divergences. Les dimensions, les poids, la consommation de carburant et les données de performance sont cités au client. Le droit de modifier les designs, équipements et accessoires est réservé. Sauf erreur ou omission. Document traduit et édité par la société DIP.



DIP Marseille
www.dip.fr
© 2020
